

HANDLEIDING

# AIR CONDITIONER

Lees deze handleiding zorgvuldig door voordat u uw set bedient en bewaar hem ook voor latere raadpleging.

De installatiewerkzaamheden moeten volgens de landelijke bedradingsnormen enkel door geautoriseerd personeel worden uitgevoerd.

Deze apparatuur moet worden voorzien van een voedingsgeleider die voldoet aan de nationale regelgeving.

Vertaling van de oorspronkelijke instructie (R410A/R32)

# INHOUD

## 3 VEILIGHEIDSVOORSCHRIFTEN

---

## 9 VÓÓR GEBRUIK

---

- 9 Klaarmaken voor bediening
- 9 Gebruik
- 9 Schoonmaken en onderhoud
- 9 Service

## 10 BEDIENINGSINSTRUCTIES

---

- 10 Hoe de batterijen te plaatsen
- 10 Onderhoud van de Draadloze Afstandsbediening
- 10 Bedieningsmethode
- 11 Onderdelen
- 12 Standaardwerking
- 16 Subfunctie
- 18 Werking luchtcirculatie
- 18 Functie voor automatisch schoonmaken
- 18 Luchtzuiveringsoperatie
- 19 Modus voor energiebesparende koeling (optioneel)
- 19 Temperatuur element
- 19 Instelling modusvergrendeling
- 20 Instelling timer
- 20 Het annuleren van de timerinstelling
- 20 Functie slaapmodus
- 20 Auto Veranderoperatie (maar één model)
- 21 Regeling bovenste horizontale vin
- 21 Selecteren van richting van luchtafvoer (voor console)
- 21 Filterteken
- 22 Geforceerde bediening
- 22 Automatisch opnieuw starten





## 23 ONDERHOUD EN SERVICE

---

- 23 Cassette Bevestigd Aan Plafond - Één Afvoervin
- 24 Plafondcassette - Vierstreams
- 25 Plenumluchtkanaal
- 26 Art Cool Gallery serie
- 28 Wandmodel
- 29 Converteerbaar
- 30 Console
- 31 Doe dit als het aircosysteem langdurig buiten gebruik is
- 31 Gebruikstips
- 32 Voordat u de service belt...

# Veiligheidsvoorschriften

De onderstaande symbolen worden weergegeven op binnen- en buitenunits.

	Lees de voorzorgsmaatregelen in deze handleiding zorgvuldig door voordat u de unit gebruikt.		Dit apparaat is gevuld met brandbaar koelmiddel (voor R32).
	Dit symbool geeft aan dat de bedieningshandleiding zorgvuldig moet worden gelezen.		Dit symbool geeft aan dat een onderhoudstechnicus deze apparatuur moet behandelen overeenkomstig de installatiehandleiding

De volgende veiligheidsvoorschriften zijn bedoeld om onvoorziene risico's of schade door onveilig of verkeerd gebruik van het product te voorkomen. De richtlijnen zijn onderverdeeld in 'WAARSCHUWING' en 'LET OP' zoals hieronder beschreven.

**!** Dit symbool wordt weergegeven om zaken en handelingen aan te geven die risico's kunnen veroorzaken. Lees het gedeelte met dit symbool zorgvuldig door en volg de instructies om risico's te vermijden.

## **!** WAARSCHUWING

Dit geeft aan dat het niet opvolgen van de instructies ernstig letsel of de dood tot gevolg kan hebben.

## **!** LET OP

Dit geeft aan dat het niet opvolgen van de instructies letsel of schade aan het product tot gevolg kan hebben.

## **!** WAARSCHUWING

### Installatie

- Gebruik geen defecte of te laag gewaardeerde stroomverbreker. Installeer dit apparaat in een speciaal daarvoor bestemde groep.
  - Daardoor voorkomt u het risico van brand of kortsluiting.
- Roep voor elektrische installatie- of reparatiewerkzaamheden de hulp in van de dealer, de leverancier, een deskundige elektromonteur of een erkend elektrotechnisch installatiebureau.
  - Demonteer of repareer het product niet zelf. Daardoor voorkomt u het risico van brand of kortsluiting.

- Dit apparaat moet altijd geaard worden.
  - Daardoor helpt u brand, kortsluiting en schokgevaar te voorkomen.
- Zet het paneel en de afdekplaat van de schakelkast stevig vast.
  - Daardoor helpt u brand, kortsluiting en schokgevaar te voorkomen.
- Laat altijd een afzonderlijke groep inclusief hoofdstroomverbreker installeren.
  - Een verkeerde bedrading of installatie kan brand, kortsluiting en elektrisch schokgevaar veroorzaken.
- Gebruik een stroomonderbreker of zekering van de juiste waarde.
  - Daardoor helpt u brand, kortsluiting en schokgevaar te voorkomen.
- Vervang of verleng de netvoedingskabel niet.
  - Daardoor helpt u brand, kortsluiting en schokgevaar te voorkomen.
- Als gebruiker mag u het aircosysteem niet zelf installeren, verwijderen of opnieuw installeren.
  - Daardoor voorkomt u brand-, schok- en explosiegevaar en persoonlijk letsel.
- Behandel het aircosysteem voorzichtig bij het uitpakken en installeren.
  - U kunt zich aan de scherpe randen verwonden. Pas op voor de randen van het huis en de condensor- en verdampervinnen.
- Bel de dealer of een erkende servicecentrale voor installatie.
  - Daardoor kunt u brand-, schok- en explosiegevaar en persoonlijk letsel voorkomen.
- Installeer het aircosysteem niet in een bouwvallige structuur.
  - Dit kan verwondingen, een ongeval of beschadiging van het aircosysteem veroorzaken.
- De schakelaar niet inschakelen (of in ieder geval de stroom niet aanzetten) als het voorpaneel, behuizing, deksel, of afdekplaat van de schakelkast verwijderd of geopend is.
  - Anders kan dit brand, elektrische schokken, explosies of de dood als gevolg hebben.
- Zorg ervoor dat de installatiestructuur niet geleidelijk vervallen raakt.
  - De airconditioner kan tegelijk met de installatiestructuur vallen, onklaar raken en materiële schade en persoonlijk letsel veroorzaken.
- Gebruik een vacuümpomp of Inert (nitrogeen)-gas wanneer u een lekkagetest of ontluchting uitvoert. Voer geen lucht- of zuurstofcompressie uit en gebruik geen ontvlambare gassen. Anders kan dit tot een explosie of brand leiden.
  - Er bestaat risico op dood, verwonding, brand of explosie.
- Het apparaat moet in een goed geventileerde ruimte worden geplaatst waar de grootte van de ruimte overeen komt met de specificatie voor het gebruik. (voor R32)
- Kanalen die op een apparaat zijn aangesloten, mogen geen ontstekingsbron bevatten. (voor R32)

- Het apparaat moet worden geplaatst in een ruimte zonder continu werkende ontstekingsbronnen. (Bijvoorbeeld: open vuur, een werkend apparaat op gas of een werkende elektrische verwarming.)
- Houd ventilatieopeningen vrij van obstakels.

## **Gebruik**

- Zorg ervoor dat de netvoedingskabel bij het bedienen van het aircosysteem niet losgetrokken of beschadigd kan worden.
  - Daardoor kunt u brand, kortsluiting en schokgevaar voorkomen.
- Plaats niets op de netvoedingskabel.
  - Daardoor kunt u brand, kortsluiting en schokgevaar voorkomen.
- Raak het aircosysteem niet met natte handen aan.
  - Daardoor kunt u brand, kortsluiting en schokgevaar voorkomen.
- Plaats geen verwarmingsapparaten of andere toestellen in de buurt van de netvoedingskabel.
  - Daardoor helpt u brand, kortsluiting en schokgevaar te voorkomen.
- Voorkom dat de elektrische onderdelen van het aircosysteem nat worden.
  - Daardoor helpt u brand, kortsluiting, schokgevaar en uitvallen van het aircosysteem te voorkomen.
- Bewaar geen ontvlambare gassen en brandstoffen in de buurt van het aircosysteem.
  - Daardoor helpt u brand en uitvallen van het aircosysteem te voorkomen.
- Gebruik het aircosysteem niet langdurig in een hermetisch gesloten ruimte.
  - Dit kan leiden tot zuurstoftekort.
- Als er een lek is van ontvlambaar gas, sluit dan de gaskraan en open een raam om te ventileren voordat u het aircosysteem inschakelt.
  - Gebruik geen telefoon en zet geen schakelaars aan of uit. Door vonken kan een explosie of brand ontstaan.
- Er komen vreemde geluiden of rooksluier uit het aircosysteem. Zet de hoofdschakelaar uit of trek de netvoedingskabel uit het stopcontact.
  - Daardoor kunt u brand, kortsluiting en schokgevaar voorkomen.
- Schakel het aircosysteem bij stormachtig weer uit. Verwijder het aircosysteem bij een orkaanwaarschuwing tijdig uit het venster.
  - Een orkaan kan materiële schade, uitvallen van het product en kortsluiting veroorzaken.
- Open het inlaatrooster van het aircosysteem niet als dit in werking is. (Raak het elektrostatische filter niet aan als het aircosysteem hiermee is uitgerust.)
  - Daardoor kunt u lichamelijk letsel, kortsluiting, schokgevaar en uitvallen van het aircosysteem voorkomen.

- Neem contact op met een erkend elektrotechnisch installatiebureau als het aircosysteem geheel of gedeeltelijk onder water heeft gestaan.
  - Daardoor kunt u brand, kortsluiting en schokgevaar voorkomen.
- Zorg ervoor dat geen water in het product kan doordringen.
  - Daardoor kunt u brand, kortsluiting, schokgevaar en beschadiging van het product voorkomen.
- Ventileer het aircosysteem regelmatig als u het samen met een kachel e.d. gebruikt.
  - Daardoor kunt u brand, kortsluiting en schokgevaar voorkomen.
- Zet de hoofdschakelaar uit tijdens een reinigings- of controlebeurt van het aircosysteem.
  - Daardoor kunt u schokgevaar voorkomen.
- Zorg ervoor dat niemand op het buitenelement kan trappen of erover vallen.
  - Daardoor voorkomt u persoonlijk letsel en beschadiging van het aircosysteem.
- Laat de airconditioner niet langdurig werken wanneer de luchtvochtigheid zeer hoog en een deur of raam open staat.
  - Daardoor kan vocht uit de lucht condenseren en het meubilair nat maken of beschadigen.
- De schakelaar niet inschakelen (of in ieder geval de stroom niet aanzetten) als het voorpaneel, behuizing, deksel, of afdekplaat van de schakelkast verwijderd of geopend is.
  - Anders kan dit brand, elektrische schokken, explosies of de dood als gevolg hebben.

---

**⚠ LET OP**

---

### **Installatie**

- Controleer na de installatie of eventuele reparaties het aircosysteem altijd op gaslekken (koelmiddel).
  - De airco-installatie kan door een te laag koelmiddelniveau beschadigd worden.
- Installeer altijd een afvoerbuïs om condenswater correct af te voeren.
  - Door een slechte aansluiting kunnen waterlekken ontstaan.
- Houd het aircosysteem altijd horizontaal – ook tijdens installatiewerkzaamheden.
  - Daardoor voorkomt u trillingen en lekken.
- Het apparaat moet altijd door minimaal twee personen getild en verplaatst worden.
  - Daardoor wordt persoonlijk letsel voorkomen.

- Ledere persoon die betrokken is bij het werken aan of het onderbreken van het koelcircuit moet in het bezit zijn van een geldig certificaat van een door de industrie officieel erkende beoordelingsinstantie, die hun bevoegdheid verleent om koelmiddelen veilig te behandelen in overeenstemming met een door de industrie erkende richtlijnen. (voor R32)
- Het apparaat moet zodanig worden geplaatst dat mechanische schade wordt voorkomen.
- Installeer het product niet waar de geluiden of hete lucht van de buitenunit schade aan de omgeving kunnen veroorzaken.
  - Dit kan uw burens overlast geven.
- Als een andere persoon dan een erkende professional airconditioningproducten van LG Electronics installeert, repareert of wijzigt, vervalt de aanspraak op garantie.
  - Alle kosten die verband houden met reparaties zijn in dat geval de volledige verantwoordelijkheid van de eigenaar.

## **Gebruik**

- Stel uw huid (en die van andere kamersbewoners) niet langdurig aan koude lucht bloot. (Ga niet in de luchtstroom zitten.)
  - Dat is slecht voor uw gezondheid.
- Gebruik het aircosysteem niet voor speciale toepassingen als voedselconservering, de instandhouding van kunstwerken e.d. Het is een aircosysteem voor de gemiddelde consument, niet een precisiekoelsysteem.
  - Zo voorkomt u schade van uw bezittingen.
- Blokkeer de luchtinlaat of luchtuitlaat niet.
  - Daardoor kan het product defect raken.
- Reinig het aircosysteem altijd met een zachte doek. Gebruik geen agressieve detergents, oplosmiddelen e.d.
  - Daardoor voorkomt brand, kortsluiting, schokgevaar en beschadiging van de kunststof onderdelen van de installatie.
- Raak bij het verwijderen van het luchtfilter de metalen delen van het aircosysteem niet aan. Deze zijn zeer scherp.
  - Voorkom dus dat u gewond raakt.
- Trap niet op de onderdelen van het aircosysteem en plaats er niets op. (buitenelementen)
  - Daardoor voorkomt u persoonlijk letsel en storingen van het aircosysteem.
- Breng het filter altijd voorzichtig aan. Reinig het filter minstens elke veertien dagen of vaker als het nodig is.
  - Een vuil filter vermindert de efficiëntie van het aircosysteem en kan storingen storing of beschadigen van het systeem veroorzaken.

- Steek nooit uw vingers of een ander object in de luchtinlaat of luchtuitlaat terwijl het systeem in werking is.
  - Er zijn scherpe en bewegende onderdelen waaraan u zich kunt verwonden.
- Drink geen water dat door het systeem wordt afgevoerd.
  - Dit water is niet schoon en kan ernstige gezondheidsproblemen veroorzaken.
- Ga bij het reinigen of controleren van het systeem altijd op een stevige stoel of ladder staan.
  - Wees voorzichtig en zorg ervoor dat u niet valt.
- Onderhoud mag alleen worden uitgevoerd zoals word aanbevolen door de fabrikant van de apparatuur. Onderhoud en reparatie waarbij de ondersteuning van ander gekwalificeerd personeel nodig is moet worden uitgevoerd onder toezicht van de persoon die bevoegd is voor het gebruik van brandbare koelmiddelen. (voor R32)
- Dit apparaat is niet bedoeld voor gebruik door personen (inclusief kinderen) met verminderde fysieke, zintuiglijke of mentale capaciteiten of met een gebrek aan ervaring en kennis, behalve als zij onder toezicht staan of instructie hebben gehad inzake het gebruik van het apparaat door een persoon verantwoordelijk voor hun veiligheid.
  - Kinderen moeten altijd onder toezicht staan om ervoor te zorgen dat zij niet met het apparaat spelen.
- Dit apparaat kan worden gebruikt door kinderen vanaf 8 jaar en ouder en personen met verminderde fysieke, zintuiglijke of mentale vermogen of die ervaring en kennis missen, als ze onder toezicht staan of instructies hebben gekregen betreffende het gebruik van het apparaat op een veilige manier en ze de betreffende gevaren begrijpen. Kinderen mogen niet spelen met het apparaat. Reiniging en ander onderhoud mag niet worden gedaan door kinderen zonder toezicht.
- Als het snoer beschadigd is, dient dit door de fabrikant, zijn serviceagent of vergelijkbaar gekwalificeerde personen vervangen te worden om ongelukken te voorkomen.
- Raak geen koelmiddelleiding en waterpijp of interne onderdelen aan terwijl het apparaat in werking is of direct na gebruik.
  - Dit kan brand- of bevriezingswonden veroorzaken.



## Vóór gebruik

### *Klaarmaken voor bediening*

1. Laat de installatie uitvoeren door een installatiespecialist.
2. Gebruik een afzonderlijke lichtnetgroep.

### *Gebruik*

1. Langdurige blootstelling aan een rechtstreekse luchtstroom is slecht voor uw gezondheid. Stel kamerbewoners, huisdieren en planten niet langdurig bloot aan een rechtstreekse luchtstroom.
2. Ter voorkoming van zuurstoftekort moet de kamer afdoende worden geventileerd als zich daarin ook kachels of andere verwarmingsapparaten bevinden.
3. Gebruik dit aircosysteem niet voor niet vermelde speciale toepassingen (bijv. instandhouding resp. bewaren van precisieapparatuur, voedingsmiddelen, huisdieren, planten en kunstwerken). Een dergelijke toepassing kan schadelijk zijn.

### *Schoonmaken en onderhoud*

1. Raak de metalen onderdelen van het systeem bij het verwijderen van het filter niet aan. Bij het hanteren van de scherpe metalen randen kunt u een verwonding oplopen.
2. Maak de binnenkant van het aircosysteem niet met water schoon. De isolatie kan door contact met water beschadigd worden met schokgevaar als gevolg.
3. Zorg ervoor dat de stroomvoorziening en de stroomverbreker uitgeschakeld zijn voordat u het systeem reinigt. De ventilator draait met zeer hoge snelheid wanneer het systeem ingeschakeld is. U riskeert ernstige verwondingen als het aircosysteem tijdens het reinigen van de inwendige delen per abuis wordt ingeschakeld.

### *Service*

Neem voor reparaties en onderhoud contact op met een officiële dealer of erkende servicecentrale.

## Bedieningsinstructies

### Hoe de batterijen te plaatsen

1. Verwijder de batterijafdekking door deze in de richting van de pijlen te trekken.
2. Plaats nieuwe batterijen en zorg dat de (+) en (-) van de batterij juist zijn geplaatst.
3. Maak de afdekking weer vast door deze op zijn plaats terug te duwen.

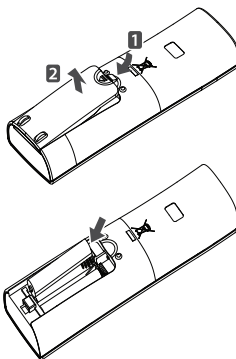

#### OPMERKING

1. Gebruik/vervang altijd beide batterijen door hetzelfde type.
2. Als het systeem gedurende langere tijd niet wordt gebruikt, verwijdert u de batterijen om hun levensduur te verlengen.
3. Als het weergavescherm van de afstandsbediening vaag begint te worden, vervangt u beide batterijen.

### Onderhoud van de Draadloze Afstandsbediening

1. Kies een geschikte plaats uit waar het apparaat veilig en makkelijk te bereiken is.
2. Zet de houder stevig vast aan de muur met de bijgeleverde schroeven.
3. Schuif de afstandsbediening in de houder.

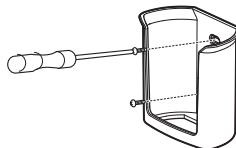

#### OPMERKING

1. De afstandsbediening mag niet worden blootgesteld aan direct zonlicht.
2. De signaalzender en ontvanger moeten altijd schoon zijn om goed te kunnen communiceren. Gebruik een zachte doek om deze schoon te maken.
3. Indien sommige andere toepassingen ook met afstandsbediening worden bediend, verandert u de positie van deze apparaten of raadpleegt u uw servicetechnicus.

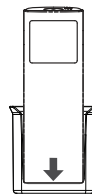

### Bedieningsmethode

1. De signaalontvanger zit binnen in de unit.
2. Richt de afstandsbediening in de richting van de unit om deze te bedienen.

## Onderdelen

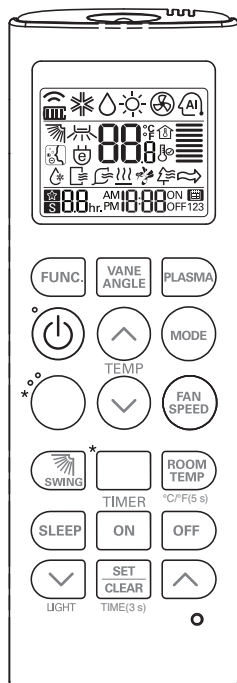

## Accessoire



Houder (1EA)



Bevestigingsschroef  
(2EA)

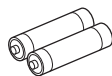

AAA (1,5V)  
batterijen (2EA)

Onderdelen	Omschrijving
	LCD-display
	Wordt gebruikt om een extra functie in te stellen
	Wordt gebruikt om elke schoeaphoek in te stellen
	Wordt gebruikt om de plasmazuiveringsfunctie in te stellen
	Wordt gebruikt om aan of in te schakelen
	Wordt gebruikt om de gewenste temperatuur in te stellen
	Wordt gebruikt om de gebruiksmodus in te stellen
	Wordt gebruikt om de kamertemperatuur snel te wijzigen
	Wordt gebruikt om de ventilatorsnelheid in te stellen
	Wordt gebruikt om de gewenste luchtstroomrichting naar boven/beneden in te stellen
	Wordt gebruikt om de gewenste luchtstroomrichting naar links/rechts in te stellen
	LUCHTUITLAAT Knop
	Wordt gebruikt om de kamertemperatuur te controleren
	Wordt gebruikt om de werking van de slaaptimer in te stellen
	Wordt gebruikt om de aan-timer in te stellen
	Wordt gebruikt om de uit-timer in te stellen
	Gebruikt om de timer in te stellen
	Wordt gebruikt om de timerwerking in te stellen/te wissen

\* Sommige functies worden mogelijk niet ondersteund, afhankelijk van het model.

## Standaardwerking

### Aan / uit

Druk op de knop .

### OPER MODE

Druk op de knop .

※ Sommige functies werken mogelijk niet, afhankelijk van het product.

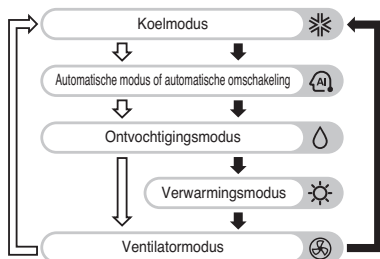

• Koelmodus(↓), Warmtepompmodel(↑)

### Koelmodus

**1** Druk herhaaldelijk op de knop  om de koelingsmodus te selecteren.

Het pictogram  wordt weergegeven.

**2** Druk op de knop  of  om de gewenste temperatuur in te stellen.

※ Het temperatuurbereik instellen:  
18 °C ~ 30°C (64 °F ~ 86 °F)

### Verwarmingsmodus

**1** Druk herhaaldelijk op de knop  om de koelingsmodus te selecteren.

Het pictogram  wordt weergegeven.

**2** Druk op de knop  of  om de gewenste temperatuur in te stellen.

※ Het temperatuurbereik instellen:  
16 °C ~ 30°C (60 °F ~ 86 °F)

### Ontvochtigingsmodus

Deze verwijdert vocht terwijl het lichtjes afkoelt.

**1** Druk herhaaldelijk op de knop  om de ontvochtigingsmodus te selecteren.

Het pictogram  wordt weergegeven.

※ Er is geen gewenste temperatuur voor ontvochtiging.

※ Gebruik deze in het regenseizoen of wanneer de luchtvochtigheid hoog is om op een effectieve manier vochtigheid te verwijderen en tegelijkertijd de kamer af te koelen.

### Ventilatormodus

Deze blaast binnenlucht in plaats van koude wind.

**1** Druk herhaaldelijk op de knop  om de ventilatormodus te selecteren.

Het pictogram  wordt weergegeven.

※ Er is geen gewenste temperatuur om de ventilator te gebruiken.

※ Deze circuleert alleen de lucht in de kamer.

## Werkingsmodus bevochtiging

Deze functie beheert de kamertemperatuur automatisch op basis van de ingestelde temperatuur.

**1** Druk herhaaldelijk op de knop  om de automatische gebruiksmodus te selecteren.

Het pictogram  wordt weergegeven.

## Model Alleen koelen

De temperatuur en de ventilatorsnelheid worden door de elektronische bedieningsfuncties op grond van de bestaande kamertemperatuur automatisch ingesteld.

Indien u het heet of koud hebt, dient u op de knop 

of de knop  te drukken om het meer koud of warm te maken.

U kunt niet de binnenventilatorsnelheid wisselen. Het is al ingesteld door de automatische modusinstructie.



Kies de code zoals u dat wilt.

Code	Hoe u zich voelt
2	Koud
1	Enigszins koud
0	Neutraal
-1	Enigszins warm
-2	Warm

## Model Koelen & verwarmen

U kunt de gewenste temperatuur en binnenventilatorsnelheid instellen.

## Instellen van de moduswijzigingstemperatuur

**1** Druk herhaaldelijk op de knop  totdat het pictogram  knippert.

**2** Druk op de knop  of  om de gewenste temperatuur in te stellen.

**3** Druk op de knop  om de gewenste temperatuur in te stellen.

※ De standaardwaarde is 2 °C (4 °F).  
Temperatuurbereik wijzigen: 1 °C ~ 7 °C (2 °F ~ 14 °F)

## Voorbeeld van het gebruik van het wijzigen van de temperatuur

Toestand

1) Modus: Automatische modus

2) Temperature: 22°C(72°F)

3) Temperature wijzigen: 3 °C (6 °F) → Temperature wijzigen 3 °C (6 °F) verschil

※ In geval van de toestanden hierboven, wordt het bediend zoals weergegeven in de grafiek.

① : Koelingsproces starten

② : Verwarmingsproces starten

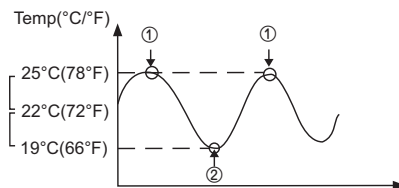

## Vermogenkoeling

- 1 Druk herhaaldelijk op de knop  om de koelingsmodus te selecteren.

Het pictogram  wordt weergegeven.

- 2 Druk op de knop .

Het pictogram  wordt weergegeven.

※ Sommige modellen werken gedurende 30 minuten op de koelingsmodus.

## Ventilatorsnelheid

Druk herhaaldelijk op de knop  om de ventilatorsnelheid aan te passen.

→ Laag → Gemiddeld → Hoog → Automatisch

※ Sommige ventilatorsnelheden werken mogelijk niet, afhankelijk van het product.

※ Automatische ventilatorsnelheid

- Dit wordt weergegeven als een animatie-effect, zoals hieronder wordt afgebeeld.



## Controle van de kamertemperatuur

Druk op de  knop De kamertemperatuur wordt binnen 5 seconden weergegeven. Na 5 seconden wordt de gewenste temperatuur weergegeven. Omwille van de locatie van de afstandsbediening kan de werkelijke kamertemperatuur en de weergegeven waarde verschillend zijn.

※ Houd de knop  ingedrukt voor 5 seconden en de temperatuureenheid zal wijzigen van Celsius naar Fahrenheit of van Fahrenheit naar Celsius.

## Luchtstroominstelling

※ Deze functie werkt mogelijk niet, afhankelijk van het product.

### Luchtstroom omhoog/omlaag

- 1 Druk op de  knop De lamellen gaan omhoog en omlaag.

Het pictogram  wordt weergegeven.

- 2 Druk opnieuw op de knop  om te annuleren.

※ Gebruik altijd de afstandsbediening om de luchtstroomrichting omhoog/omlaag te wijzigen. De airconditioner kan beschadigd raken als de lamellen voor de verticale luchtstroomrichting handmatig worden aangepast.

※ Wanneer het apparaat wordt uitgeschakeld, zullen de lamellen voor de luchtstroomrichting omhoog/omlaag automatisch de luchtinlaatventilator van het systeem sluiten.

### Luchtstroom links/rechts





- 1 Druk op de  knop De lamellen gaan naar links en rechts.

Het pictogram  wordt weergegeven.

- 2 Druk opnieuw op de knop  om te annuleren.

## Timer

### De tijd instellen

- 1 Houd de knop  3 seconden ingedrukt.
- 2 Houd de knop  of knop  ingedrukt tot de gewenste tijd is ingesteld. (Als u gedurende langere tijd op de knop drukt, wordt deze snel in eenheden van 10 minuten gewijzigd.)
- 3 Druk op de knop .

※ Controleer de indicator voor A.M. en P.M.





### Instelling slaaptimer

Deze wordt gebruikt wanneer de slaapstand actief is of om het product binnen enkele uren automatisch uit te schakelen.

- 1 Druk op de knop .
- 2 Houd de knop  of knop  ingedrukt tot de gewenste tijd is ingesteld. (7 uur is de maximale instelling.)
- 3 Druk op de knop .





### Instelling slaaptimer

Deze wordt gebruikt om het product binnen enkele uren automatisch uit te schakelen.

- 1 Druk op de knop .
- 2 Houd de knop  of knop  ingedrukt tot de gewenste tijd is ingesteld.
- 3 Druk op de knop .

### Instelling slaaptimer

Het wordt gebruikt om het product binnen enkele uren automatisch uit te schakelen.

- 1 Druk op de knop .
- 2 Houd de knop  of knop  ingedrukt tot de gewenste tijd is ingesteld.
- 3 Druk op de knop .

### De timerinstelling annuleren.

Als u alle timerinstellingen wilt annuleren, drukt u op de

knop .

Als u elke timerinstellingen wilt annuleren, drukt u op

elke timerknop en drukt u op de knop .

## Subfunctie

※ Subfuncties werken mogelijk niet, afhankelijk van het product.

### Plasmazuivering (optioneel)

Het is de luchtreinigingsfunctie die de lucht in de kamer schoon en verfrissend maakt.

1 Als u op de  knop drukt, wordt de plasmazuivering opgestart.

Het pictogram  wordt weergegeven.

※ Druk op de knop  terwijl de functie voor het reinigen van de lucht wordt gestopt.

### Automatisch reinigen (optioneel)

Deze elimineert geuren en voorkomt schimmelgroei.

1 Druk herhaaldelijk op de knop  totdat het pictogram  knippert.

2 Druk op de knop  om deze functie te reserveren of te annuleren.

※ Als de automatische ontvochtingsfunctie is ingesteld tijdens het in bedrijf zijn wanneer de airconditioner is gestopt, wordt automatisch de vochtigheid dat nog in de airconditioner zit weggehaald aan het einde van het in bedrijf zijn.

※ Als de automatische ontvochtingsfunctie is ingesteld tijdens het stoppen wanneer de airconditioner is gestopt na de volgende in bedrijf zijn, wordt de automatische ontvochtingsfunctie uitgevoerd bij het einde van het in bedrijf zijn.

※ Het is ingesteld op drogen met lage windintensiteit tijdens het automatisch ontvochten.

### SMART Reinigen (optioneel)

Dit is de functie waarmee stof op het filter automatisch wordt verwijderd.

### Automatische intelligente reinigingsactie (optioneel)

Als de actietijd van het product in zijn totaliteit meer dan 30 uur is, wordt de intelligente reiniging automatisch gestart als de unit is uitgeschakeld.

1 Schakel het apparaat in.

2 Druk herhaaldelijk op de knop  totdat het pictogram  knippert.

3 Druk op de knop  om deze functie te reserveren of te annuleren.

### Handmatige intelligente reinigingsactie (optioneel)

1 Wanneer de unit stopt, drukt u herhaaldelijk op de knop  tot het pictogram  knippert.

2 Druk op de knop  om deze functie te reserveren of te annuleren.

※ De robotreiniger beweegt heen en weer om het stof te reinigen dat zich in het filter heeft opgehoopt.

※ Het gereinigde stof wordt naar de stofbak gebracht.

※ De robotreinigingsmethode kan verschillen in functie van het model. Raadpleeg de producthandleiding voor meer informatie.



## LCD-helderheidbesturing (optioneel)

Het is comfortabel wanneer u voelt dat het weergavevenster van de unit te helder is.

- 1 Druk op de knop .

## Electrische verwarming (optioneel)

Het kan alleen worden ingesteld tijdens de verwarmingsactie.

- 1 Druk herhaaldelijk op de knop  totdat het pictogram  knippert.



- 2 Druk op de knop  om deze functie te reserveren of te annuleren.

※ Tijdens de verwarmingsmodus, geeft de binnenunit weer of de aanvullende verwarming automatisch is uitgeschakeld maar het wordt niet afzonderlijk weergegeven op de draadloze afstandsbediening.

## Afzonderlijke schoephoekcontrole (optioneel)

Het is de functie die 4 schoephoeken in het plafond afzonderlijk kan controleren van de productgroep van het cassettype 4-taks,

- 1 Druk herhaaldelijk op de knop  om de schoepen te selecteren.

- 2 Stel elke schoephoek in door op de knoppen  of  te drukken. (stappen 1 tot 6)

※ Houd de knop gedurende 3 seconden ingedrukt om alle schoepen op de standaardhoeken in te stellen.

## Werking luchtcirculatie

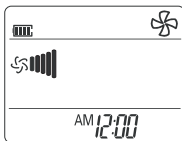

Deze werking circuleert de lucht zonder te koelen of te verwarmen. Deze functie kan geactiveerd worden door te drukken op de knop OPERATION MODE SELECTION. Wanneer de luchtcirculatie wordt geactiveerd, kunt u de snelheid van de ventilator selecteren door te drukken op de knop FAN SPEED.

MODE

**OPMERKING** Tijdens deze operatie licht de 'blauwe' lamp op.

## Functie voor automatisch schoonmaken

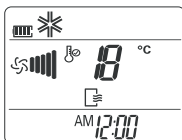

Selecteer de functie voor automatisch schoonmaken door te drukken op de knop om de functie in te stellen **A/CLEAN**.

A/CLEAN

Wanneer nu het element wordt uitgeschakeld, loopt de binnenventilator nog gedurende ongeveer 15 minuten intern zonder dat deze koelt of ontvocht. Deze functie droogt eventuele overblijfselen van vocht op en maakt het element van binnen schoon. Als u opnieuw op de knop voor automatisch schoonmaken duwt, wordt deze functie geannuleerd.

### OPMERKING

- Tijdens de functie van het automatisch schoonmaken worden alleen de knoppen ON/OFF, PURIFIER en AUTO CLEAN gebruikt.
- Tijdens deze operatie licht de 'blauwe' lamp op en hij knippert.

## Luchtzuiveringsoperatie

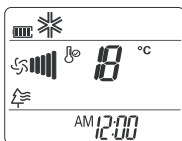

Ion Generator, het gesteriliseerde ionen genererende systeem, stoot ongeveer 1,2 miljone ionen uit, en vangt gevaarlijke stoffen die in de lucht zweven; daarom zoekt hij proactief bacillen en vangt die ook op.

PLASMA

De functie voor luchtzuivering kan worden gestart door op de afstandsbediening op de knop PURIFIER te drukken.

Opnieuw indrukken zal de functie deactiveren.

### OPMERKING

- Deze functie kan gebruikt worden in elke functiemodus en ventilatorsnelheid door op de knop PURIFIER te drukken.
- In de stopconditie is een afzonderlijke luchtzuiveringsactie mogelijk. Deze wordt geannuleerd door op de knop PURIFIER of op de knop ON/OFF te drukken.
- Als de koelstraal in een aparte PURIFIER-operatie wordt gebruikt, wordt tegelijk aan luchtzuivering en koelstraling gedaan. Dertig minuten na de deze functie wordt teruggekeerd naar luchtzuivering in de koelmodus, hoge ventilatorsnelheid, instellingstemperatuur 18 °C.

## Modus voor energiebesparende koeling (optioneel)

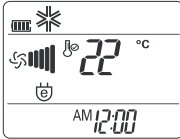

De energiebesparende koelmodus kan energie besparen tijdens de koelfunctie, omdat deze efficiënt kan werken door de lichaamsaanpassingstijd in te stellen op grond van de verandering van tijd en temperatuur en het automatisch aanpassen van de gewenste temperatuur.

E/SAVING

Met energiebesparend koelen kan men beginnen door op de afstandsbediening de knop ENERGY SAVING COOLING MODE in te drukken.

Opnieuw indrukken zal de functie deactiveren.



## Temperatuur element

Deze functie biedt de mogelijkheid de temperatuur in te stellen op graden Celsius en Fahrenheit.

°C/°F

## Instelling modusvergrendeling

U kunt de bedrijfsmodus selecteren voor “alleen koeling” of “alleen verwarming”.





1. Druk gedurende 5 seconden of langer op dit   bedrijfsmodus gewijzigd naar “alleen koeling”.
2. Druk gedurende 5 seconden of langer op dit   bedrijfsmodus gewijzigd van “alleen koeling” naar “alleen verwarming”.
3. Druk gedurende 5 seconden of langer op dit   modus “alleen verwarming” vrijgegeven.

- In de modus “alleen koeling” of “alleen verwarming” kan de moduswijziging niet worden gewijzigd.

### OPMERKING

Andere dan draadloze regelaar gebruiken; u kunt de bedrijfsmodus wijzigen.

## Instelling timer

1. Druk op de knop ON of OFF.  
2. Druk op de knoppen voor tijdsinstelling totdat de gewenste tijd is ingesteld.  
3. Druk op de knop Set/Clear. 

## Het annuleren van de timerinstelling

- Als u alle timerinstellingen wilt annuleren, drukt u op de Knop Set/clear:
- Om de timerinstellingen apart te annuleren drukt u op de timerknop om het geselecteerde 'On' of het geselecteerde 'Off' te selecteren. U drukt vervolgens op de knop Set/Clear op de afstandsbediening bij de signaalontvanger. (De timerlamp op de display zal uitgeschakeld worden.)

## Functie slaapmodus

Druk op de knop SLEEP MODE AUTO om de tijd in te stellen wanneer u wilt dat het apparaat automatisch stopt.

De timer wordt geprogrammeerd in stappen van één uur door 1 tot 7 maal op de knop SLEEP MODE AUTO te drukken.

De slaapmodus is tussen 1 en 7 uur beschikbaar.

SLEEP

### OPMERKING

- De slaapmodus zal de binnenventilator op superlage snelheid in de koelmodus laten werken en op lage snelheid in de verwarmingsmodus zodat u comfortabel kunt slapen.
- **In de koelmodus of gezonde ontvochtigingsmodus:**  
De insteltemperatuur zal automatisch stijgen, tweemaal met 1° C in de volgende 30 minuten (maximaal 2° C) zodat u comfortabel kunt slapen. Dit zal de uiteindelijke insteltemperatuur worden, zo lang de slaapmodus functioneert.

## Auto Veranderoperatie (maar één model)

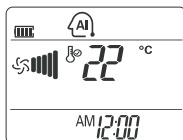

Deze actie is in wezen de functie voor verwarmen of koelen van de airconditioner.

Maar tijdens deze actie verandert de controller de bedrijfsmodus automatisch om de temperatuur binnen  $\pm 2^{\circ}\text{C}$  van de instellingstemperatuur te houden.

MODE

## Regeling bovenste horizontale vin

De bovenste horizontale vin kan worden aangepast door de afstandsbediening te gebruiken.

1. Druk op de knop ON/OFF om het element te starten.

2. Druk op de knop UPPER HORIZONTAL VANE CONTROL.

Telkens wanneer de knop wordt ingedrukt, wordt de luchtstroomrichting veranderd in de richting van de pijl.

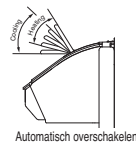

**Draadloze afstandsbediening**



**Binnenelement**

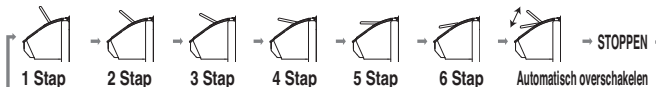

\* Druk nog een keer op de knop UPPER HORIZONTAL VANE CONTROL ing tijdens automatisch schakelen in de richting van de gewenste luchtstroom.

### OPMERKING

• Het handmatig verplaatsen van de bovenste horizontale vin kan het mechanisme beschadigen. Wanneer het element wordt afgesloten, zal de bovenste horizontale vin de luchtuitvoering van het product sluiten.

\* Als u het element weer opstart, zal de bovenste horizontale vin worden geplaatst zoals u eerder hebt geselecteerd.

## Selecteren van richting van luchtafvoer (voor console)

U kunt de luchtafvoer selecteren.

1. Druk op AAN/UIT knop voor het starten van de unit.

2. Druk op de knop LUCHTAFVOER.



- Als is geselecteerd, zal alleen de bovenste luchtafvoer worden geopend en er lucht uitblazen.
- Als is geselecteerd, zal alleen de onderste luchtafvoer worden geopend en er lucht uitblazen.
- Als is geselecteerd, zal alleen de bovenste/onderste luchtafvoer worden geopend en er lucht uitblazen.

## Filterteken

• Als het binnenelement UIT staat, licht de operatielamp 'groen' op na 2400 uur na het eerste gebruik van het apparaat.

• Als het filter door stof is bedekt, vermindert dat de efficiency van koelen/verwarmen en wordt er meer stroom verbruikt. Daarom moet u het filter schoonmaken als de schoonmaaktijd is verlopen.

• Het filterteken verwijderen

Nadat u het filter hebt schoongemaakt, drukt u 3 keer op de knop van de afstandsbediening.

Dan staat het filterteken uit.

## Geforceerde bediening

Bedieningsprocedures wanneer de afstandsbediening niet kan worden gebruikt. Druk gedurende twee seconden op de duwchakelaar (AAN/UIT-knop). Druk opnieuw op de "Tact"-schakelaar om de bediening te stoppen. Wanneer de stroom opnieuw wordt ingeschakeld na een stroomuitval in de modus voor gedwongen werking, worden de werkcondities automatisch als volgt ingesteld: Tijdens gedwongen werking gaat de beginmodus door.

### <CASSETTE BEVESTIGD AAN PLAFOND - ÉÉN AFVOERIN>

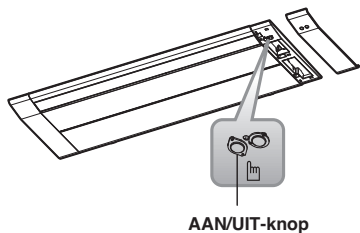

### <Art Cool Gallery serie>

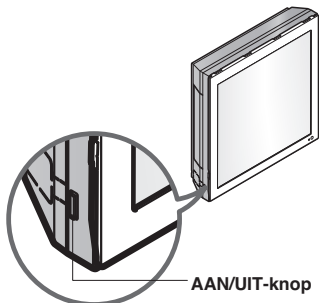

### <PLAFONDCASSETTE - TWEEWEG>

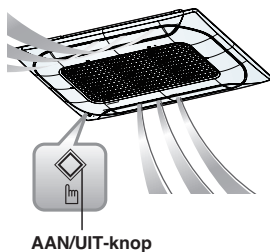

### <CONSOLE>

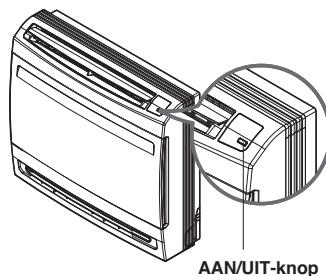

\* De functie kan anders zijn volgens het type model.

	Koelmodel	Hittepompmodel		
		Kamertemperatuur < 21 °C	21 °C ≤ Kamertemperatuur < 24 °C	Kamertemperatuur ≥ 24 °C
Bedieningsmodus	Koelen	Verwarmen	Ontvochtiging	Koelen
Snelheid ventilator binnen	Hoog	Hoog	Hoog	Hoog
Insteltemperatuur	22 °C	24 °C	-	22 °C

## Automatisch opnieuw starten

Wanneer de stroom weer aangaat na een stroomuitval, is de auto herstartwerking de functie om procedures automatisch te laten werken op grond van de eerdere werkcondities.

# Onderhoud en service

## Cassette Bevestigd Aan Plafond - Één Afvoervin

### ⚠ LET OP

Schakel voordat onderhoudswerkzaamheden worden uitgevoerd altijd de centrale stroomvoorziening naar het aircosysteem uit.

### Rooster, behuizing en afstandsbediening

- Maak het hele systeem voordat reinigingswerkzaamheden worden uitgevoerd volledig stroomloos. Het systeem mag uitsluitend met een droge zachte doek worden gereinigd. Gebruik nooit blekende of schurende reinigingsmiddelen.

#### OPMERKING

Voordat u het binnenelement reinigt, moet het hele aircosysteem stroomloos worden gemaakt.

### Luchtfilters

De luchtfilters achter het rooster aan de voorzijde moeten eenmaal per veertien dagen - of vaker als het nodig is - gecontroleerd en gereinigd worden.

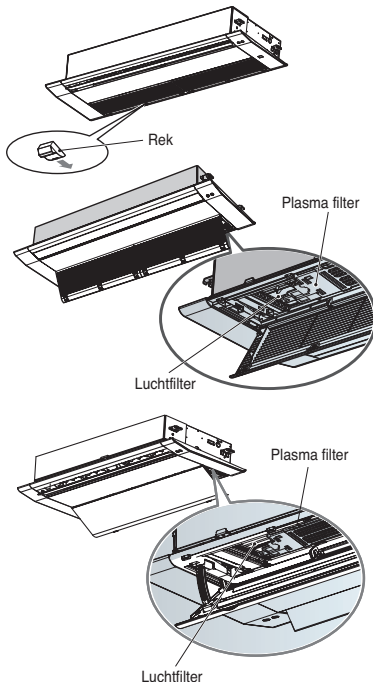

TT chassis: 6 EA rek  
TU chassis: 4 EA rek

- Gebruik nooit een van de volgende reinigingsmiddelen:

- Water warmer dan 40 °C. Dit kan vervorming en/of verkleuring veroorzaken.
- Vluchtige middelen. Deze kunnen het oppervlak van de verschillende onderdelen van het aircosysteem beschadigen.

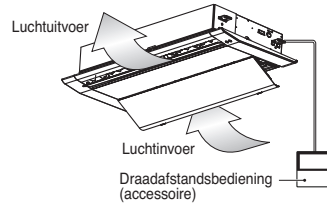
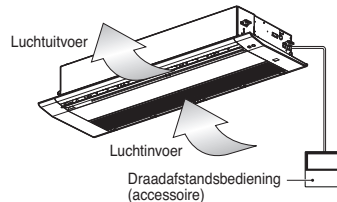

#### 1. Verwijder de luchtfilters

- Pak het lipje vast en trek dit enigszins naar voren om het filter te verwijderen.

### ⚠ LET OP

Raak de metalen delen van het binnenelement niet aan wanneer het luchtfilter vervangen moet worden. Dit kan een verwonding veroorzaken.

#### 2. Verwijder het plasmafilter

- Schroef de twee schroeven van het plasmafilter los.

#### 3. Verwijder het stof van het luchtfilter met een stofzuiger of door het in water te wassen.

- Als het stof vastgekleefd is, was het filter dan in een lauwwarm sopje van een neutraal wasmiddel.
- Om te voorkomen dat het filter vervormt, mag het water niet warmer zijn dan 50 °C.

#### 4. Nadat u het filter in water hebt uitgespoeld, laat u het in de schaduw door en door drogen.

- Laat het filter nooit in de volle zon of bij een kachel drogen.

#### 5. Installeer het luchtfilter en het plasmafilter.

## Plafondcassette - Vierstroms

### ⚠ LET OP

Schakel voordat onderhoudswerkzaamheden worden uitgevoerd altijd de centrale stroomvoorziening naar het aircosysteem uit.

### Rooster, behuizing en afstandsbediening

- ❑ Maak het hele systeem voordat reinigingswerkzaamheden worden uitgevoerd volledig stroomloos. Het systeem mag uitsluitend met een droge zachte doek worden gereinigd. Gebruik nooit blekende of schurende reinigingsmiddelen.

#### **OPMERKING**

Voordat u het binnenelement reinigt, moet het hele aircosysteem stroomloos worden gemaakt.

### Luchtfilters

De luchtfilters achter het rooster aan de voorzijde moeten eenmaal per veertien dagen – of vaker als het nodig is – gecontroleerd en gereinigd worden.

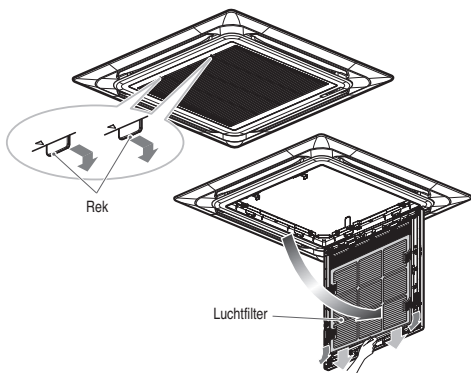

- Gebruik nooit een van de volgende reinigingsmiddelen:

- Water warmer dan 40 °C. Dit kan vervorming en/of verkleuring veroorzaken.
- Vluchtige middelen. Deze kunnen het oppervlak van de verschillende onderdelen van het aircosysteem beschadigen.

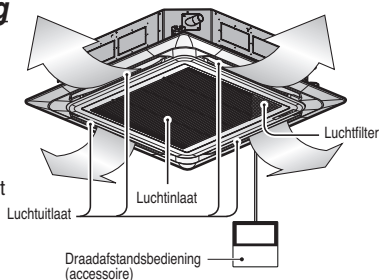

#### 1. Verwijder de luchtfilters

- Pak het lipje vast en trek dit enigszins naar voren om het filter te verwijderen.

### ⚠ LET OP

Raak de metalen delen van het binnenelement niet aan wanneer het luchtfilter vervangen moet worden.

Dit kan een verwonding veroorzaken.

#### 2. Verwijder het stof van het luchtfilter met een stofzuiger of door het in water te wassen.

- Als het stof vastgekleefd is, was het filter dan in een lauwwarm sopje van een neutraal wasmiddel.
- Om te voorkomen dat het filter vervormt, mag het water niet warmer zijn dan 50 °C.

#### 3. Nadat u het filter in water hebt uitgespoeld, laat u het in de schaduw door en door drogen.

- Laat het filter nooit in de volle zon of bij een kachel drogen.

#### 4. Plaats het luchtfilter terug.



## Plenumluchtkanaal

### ⚠ LET OP

Schakel voordat onderhoudswerkzaamheden worden uitgevoerd altijd de centrale stroomvoorziening naar het aircosysteem uit.

### Rooster, behuizing en afstandsbediening

- Maak het hele systeem voordat reinigingswerkzaamheden worden uitgevoerd volledig stroomloos. Het systeem mag uitsluitend met een droge zachte doek worden gereinigd. Gebruik nooit blekende of schurende reinigingsmiddelen.

#### OPMERKING

Voordat u het binnenelement reinigt, moet het hele aircosysteem stroomloos worden gemaakt.

### Luchtfilter

De luchtfilters achter het binnenelement (aanzuigzijde) moeten eenmaal per twee weken gecontroleerd en gereinigd worden of vaker als het nodig is.

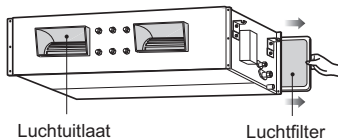
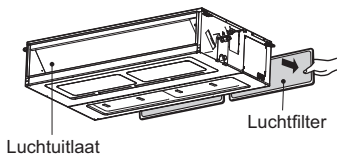
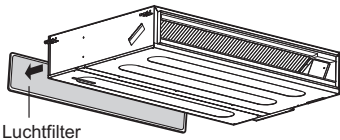

\* De functie kan anders zijn volgens het type model.

- Gebruik nooit een van de volgende reinigingsmiddelen:
  - Water dat warmer is dan 40 °C. Dit kan vervorming en ontkleuring veroorzaken.
  - Vluchtige dampen kunnen het oppervlak van het aircosysteem beschadigen.



#### 1. Verwijder de luchtfilters

- Pak het lipje vast en trek dit enigszins naar voren om het filter te verwijderen.

### ⚠ LET OP

Raak de metalen delen van het binnenelement niet aan wanneer het luchtfilter vervangen moet worden. Dit kan een verwonding veroorzaken.

#### 2. Verwijder het stof van het luchtfilter met een stofzuiger of door het in water te wassen.

- Als het stof vastgekleefd is, was het filter dan in een lauwwarm sopje van een neutraal wasmiddel.
- Om te voorkomen dat het filter vervormt, mag het water niet warmer zijn dan 50 °C.

#### 3. Nadat u het filter in water hebt uitgespoeld, laat u het in de schaduw door en door drogen.

- Laat het filter nooit in de volle zon of bij een kachel drogen.

#### 4. Plaats het luchtfilter terug.

## Art Cool Gallery serie

### ⚠ LET OP

Schakel voordat onderhoudswerkzaamheden worden uitgevoerd altijd de centrale stroomvoorziening van het airsysteem uit, schakel ook de stroomverbreker uit en trek de netvoedingskabel uit het stopcontact.

Reinig het element met een zachte droge doek. Gebruik nooit blekende of schurende reinigingsmiddelen.

### ⚠ LET OP

Gebruik deze middelen nooit.

- Water warmer dan 40 °C. Kan vervorming en ontkleuring veroorzaken.
- Vluchtige middelen. Deze kunnen het oppervlak van het airsysteem beschadigen.

#### Luchtfilters

De luchtfilters achter het rooster aan de voorzijde moeten eenmaal per veertien dagen – of vaker als het nodig is – gecontroleerd en gereinigd worden. Zie voor het verwijderen van de filters de duidelijke schema's op elke uitvoering van dit apparaat. U kunt de filters reinigen met een stofzuiger of een lauwwarm sopje. Als het vuil niet gemakkelijk verdwijnt, kunt u het proberen met lauwwarm water waaraan u een reinigingsmiddel toevoegt. Laat de filters binnen of buiten drogen (niet in de zon!) en plaats de filters terug in het apparaat.

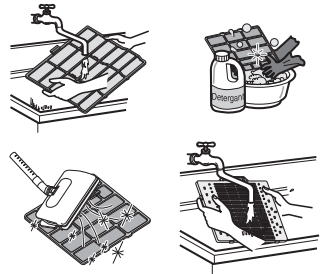

#### Plasmafilters

De plasmafilters achter het luchtfilter moeten eenmaal per drie maanden of zoveel vaker als nodig is gecontroleerd worden. Zie voor het verwijderen van de filters de duidelijke schema's op elke uitvoering van dit apparaat. Reinig de filters met een stofzuiger. Was een vuil filter met water, laat het in de schaduw drogen en plaats het in het airsysteem terug.

#### Geurfilters

Verwijder de geurfilters achter het luchtfilter en leg ze twee uur in de volle zon. Breng de geurfilters vervolgens op hun oorspronkelijke plaats terug.

#### Filters verwijderen

##### Art Cool type:

Trek het bovenste gedeelte van het frontpaneel naar buiten en licht het op. Neem het filter eruit terwijl u het frontpaneel vasthoudt.

Trek terwijl u de drukknop indrukt aan de handgreep om het plasmafilter te verwijderen.

Nadat u het filter hebt gereinigd laat u het op een beschaduwde plaats drogen.

Plaats vervolgens het plasmafilter en het luchtfilter terug. Plaats de haak van het frontpaneel in het oog om het frontpaneel te sluiten.

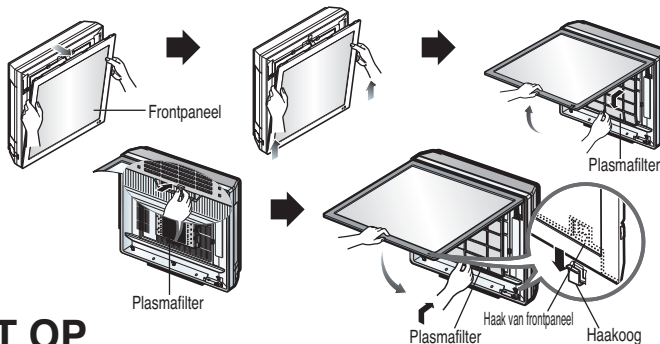
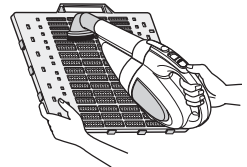

### ⚠ LET OP

Raak het plasmafilter binnen 10 seconden na het openen van het inlootrooster niet aan. Het kan een elektrische schok veroorzaken.

## Een afbeelding of foto aanbrengen

1. Schakel de stroom uit en open het bovenste gedeelte van het frontpaneel.

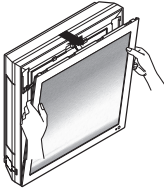

2. Trek de beide koppelingen van het onderste gedeelte van het frontpaneel naar buiten, zoals hieronder afgebeeld.

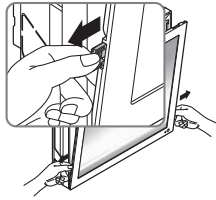

3. Druk op het bovenste gedeelte van het frontpaneel, sluit het en trek vervolgens het onderste gedeelte van het paneel naar voren tot het vast zit.

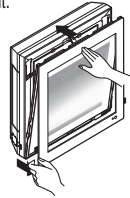

4. Verwijder de afbeelding.

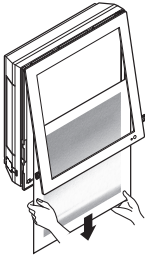

5. Draai de afbeelding ondersteboven en draai het passe-partout om. Verwijder vervolgens de bescherminglaag van het passe-partout.

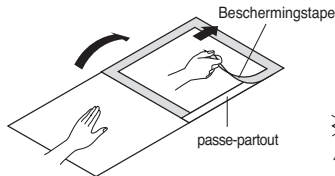

6. Plaats de afbeelding of foto tussen de verwijderde afbeelding en het passe-partout. (Aanbevolen afmetingen van afbeelding of foto: 450 x 450 mm).

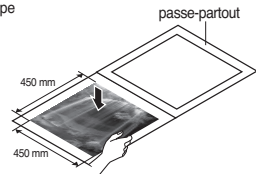

7. Bedek het passepartout en druk het met beide handen aan tot het stevig vast zit.

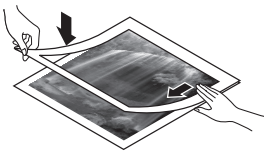

8. Schuif de gewenste foto of tekening onder de beide oogjes en zet ze vast. Druk het frontpaneel voorzichtig dicht.

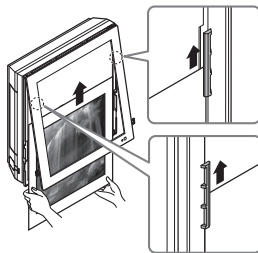

9. Druk de beide koppelingen van het onderste gedeelte van het paneel aan en zet het vast. Schakel het systeem vervolgens in.

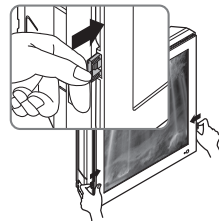

※ Aanbevolen afmetingen van foto of afbeelding wanneer u geen passe-partout gebruikt: 522 mm x 522 mm

Wanneer u na het aanbrengen van het filter en de afbeelding het systeem weer inschakelt, vormt het frontpaneel geen hindernis.



## Wandmodel

### ⚠ LET OP

Schakel voordat onderhoudswerkzaamheden worden uitgevoerd altijd de centrale stroomvoorziening naar het aircosysteem uit.

Gebruik nooit een van de volgende reinigingsmiddelen:

- Water warmer dan 40 °C.  
Dit kan vervorming en/of verkleuring veroorzaken.
- Vluchtige middelen.

Deze kunnen het oppervlak van de verschillende onderdelen van het aircosysteem beschadigen.



### Luchtfilters

De luchtfilters achter het rooster aan de voorzijde moeten eenmaal per veertien dagen - of vaker als het nodig is - gecontroleerd en gereinigd worden.

Zie voor het verwijderen van de filters de duidelijke schema's op elke uitvoering van dit apparaat. U kunt de filters reinigen met een stofzuiger of een lauwwarm sopje.

Als het vuil niet gemakkelijk verdwijnt, kunt u het proberen met lauwwarm water waaraan u een reinigingsmiddel toevoegt. Laat de filters binnen of buiten drogen (niet in de zon!) en plaats de filters terug in het apparaat.

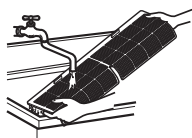

### Reinig de luchtfilter

Reinig het luchtfilter een keer in de twee weken, of vaker indien nodig.

1. Schakel de stroom uit en trek de stroomkabel eruit.
2. 5~24 kBTu/h : Houd de knop van het luchtfilter vast, duw hem iets omhoog.  
30~36 kBTu/h : Open het frontpaneel zoals hier aangegeven.

5~24 kBTu/h

30~36 kBTu/h

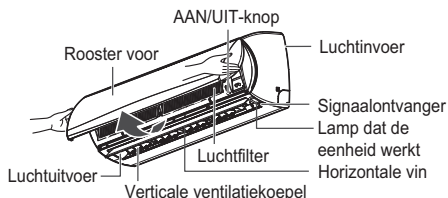
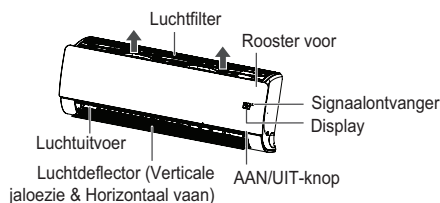

\* De functie kan anders zijn volgens het type model.

3. 5~24 kBTu/h : Houd de knop van het luchtfilter vast, duw het iets omhoog en verwijder het uit de unit.  
30~36 kBTu/h : Trek vervolgens het filterlipje enigszins naar voren om het luchtfilter te verwijderen.

5~24 kBTu/h

30~36 kBTu/h

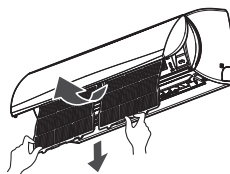
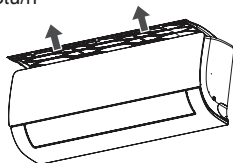

\* De functie kan anders zijn volgens het type model.

4. Maak het filter met een stofzuiger of warm water schoon. Als het vuil er moeilijk afgaat, was het filter dan in lauwwarm water met afwasmiddel.
5. Droog het filter in de schaduw.

**OPMERKING** Het luchtfilter kan kapot gaan als het gebogen wordt.

## Converteerbaar

### ⚠ LET OP

Schakel voordat onderhoudswerkzaamheden worden uitgevoerd altijd de centrale stroomvoorziening naar het aircosysteem uit.

#### Rooster, behuizing en afstandsbediening

- Maak het hele systeem voordat reinigingswerkzaamheden worden uitgevoerd volledig stroomloos. Het systeem mag uitsluitend met een droge zachte doek worden gereinigd. Gebruik nooit blekende of schurende reinigingsmiddelen.

#### OPMERKING

Voordat u het binnenelement reinigt, moet het hele aircosysteem stroomloos worden gemaakt.

- Gebruik nooit een van de volgende reinigingsmiddelen:
  - Water warmer dan 40 °C. Dit kan vervorming en/of verkleuring veroorzaken.
  - Vluchtige dampen kunnen het oppervlak van het aircosysteem beschadigen.



#### LUCHTFILTERS

De luchtfilters achter het rooster aan de voorzijde moeten eenmaal per veertien dagen - of vaker als het nodig is - gecontroleerd en gereinigd worden.

1. Til het toegangspaneel aan de voorzijde op en trek vervolgens het filterlipje enigszins naar voren om het luchtfilter te verwijderen.
2. U kunt het filter reinigen met een stofzuiger of een lauwwarm sopje.
  - Als het vuil hardnekkig is, was het filter dan in een lauwwarm sopje van een neutraal wasmiddel.
  - Om te voorkomen dat het filter vervormt, mag het water niet warmer zijn dan 40 °C.
3. Nadat u het filter in ruim water hebt uitgespoeld, laat u het in de schaduw door en door drogen.
4. Plaats het luchtfilter terug

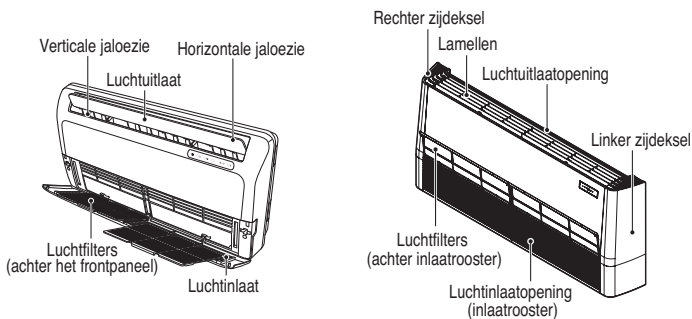

## Console

### ! LET OP

Voordat u onderhoud uitvoert, schakelt u de hoofdstroom naar het systeem uit, activeert u de stroomverbreker en trekt de stroomkabel uit het stopcontact.

### Bedieningspaneel en filters reinigen

Maak het element schoon met een zachte droge doek. Gebruik nooit blekende of schurende reinigingsmiddelen.

### ! LET OP

Gebruik nooit de volgende middelen:

- Water warmer dan 40 °C. Dit kan vervorming en verkleuring veroorzaken.
- Vluchtige oplosmiddelen. Deze kunnen het oppervlak van de airconditioner beschadigen.

### Luchtfilters

De luchtfilters achter het voorpaneel/het rooster moeten eenmaal per twee weken te worden gecontroleerd en schoongemaakt of zoveel vaker als nodig is. Zie onderstaande verklarende diagrammen voor het verwijderen van de filters.

Maak de filters schoon met een stofzuiger of in een lauw sopje. Als vuil moeilijk te verwijderen is, wast u het filter in een lauw sopje van een neutraal wasddel. Laat filters na het wassen in de schaduw of binnenshuis drogen en door drogen en plaats de filters terug.

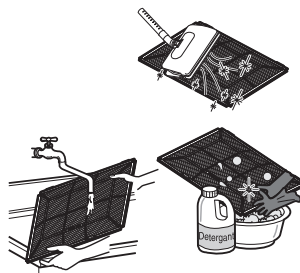

### Allergiefilter

Verwijder de allergiefilters van achter de luchtfilters en leg ze twee uur in de zon. Plaats deze filters vervolgens in de oorspronkelijke stand terug.

### Rooster verwijderen

1. Open het frontrooster door het naar u toe te trekken.
2. Trek vervolgens de verbinding van het rooster uit de groef in het frontpaneel.
3. Trek vervolgens de twee roosterscharnieren uit de groeven in het frontpaneel.

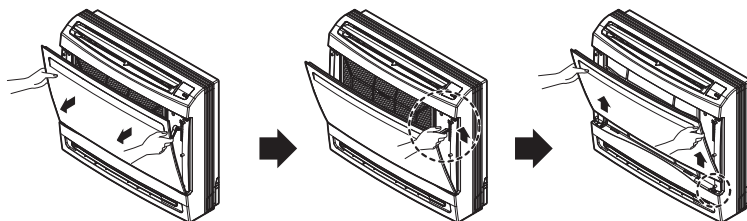

### Filters verwijderen

1. Trek de lip van het filter iets naar voren om het luchtfilter te verwijderen.
2. Houd de lipjes van het frame vast en verwijder op vier plaatsen de klemmen.

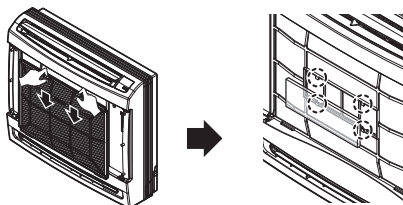

## Doe dit als het aircosysteem langdurig buiten gebruik is

Wanneer het systeem langdurig buiten gebruik is...

- 1** Laet het aircosysteem met de volgende instellingen 2 tot 3 uur draaien.
  - Type bediening: ventilator ingeschakeld.
  - Hierdoor worden de interne mechanieken kurkdroog.

- 2** Schakel de stroomverbreker uit.

### **⚠ LET OP**

Schakel de stroomverbreker uit als het aircosysteem geruime tijd niet gebruikt wordt. Daardoor voorkomt u de opeenhoping van stof en brandgevaar.

### Praktische informatie

De luchtfilters en uw energienota. Als de luchtfilters door stof verstopt raken, daalt de koelcapaciteit en is 6 % van de energie die nodig is om het aircosysteem te laten werken weggegooid geld.

Wanneer het aircosysteem opnieuw wordt gebruikt.

- 1** Reinig het luchtfilter en plaats het in het binnenelement terug.
- 2** Controleer of de luchtinlaat en de -uitlaat van het binnen- en het buitenelement niet geblokkeerd zijn.
- 3** Controleer of de aardleiding correct is aangesloten. Deze kan op de zijkant van het binnenelement zijn aangesloten.

## Gebruikstips

Laat de ruimte niet te koud worden.

Dit is slecht voor de gezondheid en een verspilling van elektrische energie.

Zorg ervoor dat de deuren en vensters gesloten zijn.

Laat de deuren en vensters zoveel mogelijk gesloten om de koele lucht in de ruimte vast te houden.

Houd de blinden en gordijnen gesloten.

Voorkom direct zonlicht in de ruimte wanneer het aircosysteem in werking is.

Reinig de luchtfilters regelmatig.

Vervuilde luchtfilters verminderen de luchtdoorstroming en verlagen het koelende en ontvochtende effect. Reinig de luchtfilters minstens eenmaal per veertien dagen.

Houd de temperatuur in de ruimte constant.

Stel de richting van de verticale en horizontale luchtstromen in om in de ruimte een uniforme temperatuur te handhaven.

Ventileer de ruimte zo nu en dan.

Omdat de vensters gesloten blijven, is het een goed idee ze nu en dan te openen en de ruimte te ventileren.

## Voordat u de service belt...



### Tips voor problemen oplossen! Spaar tijd en geld!

Controleer de volgende punten voordat u belt voor een reparatie of service... Bel uw dealer als u de storing niet zelf kunt oplossen.

<p><b>Het aircosysteem werkt niet.</b></p>	<p><b>In de kamer hangt een vreemd luchtje.</b></p>	<p><b>Het lijkt of er condenswater uit het aircosysteem lekt.</b></p>	<p><b>Bij opnieuw opstarten duurt het zo'n drie minuten voordat het aircosysteem ingeschakeld wordt.</b></p>
<ul style="list-style-type: none"> <li>• Hebt u de timer misschien verkeerd ingesteld?</li> <li>• Is de zekering misschien doorgeslagen of de stroomverbreker ingeschakeld?</li> </ul>	<ul style="list-style-type: none"> <li>• Controleer dat dit geen vochtgeur is die uit de muren, het tapijt, de meubels of kledingstukken in de kamer komt.</li> </ul>	<ul style="list-style-type: none"> <li>• Condenswater kan ontstaan als de warme lucht in het lokaal door de luchtstroom van het aircosysteem wordt afgekoeld.</li> </ul>	<ul style="list-style-type: none"> <li>• Dit komt door een veiligheidsschakeling van het mechanisme.</li> <li>• Wacht rustig drie minuten en het aircosysteem start.</li> </ul>
<p><b>Het aircosysteem koelt of verwarmt niet echt.</b></p>	<p><b>Het aircosysteem werkt niet echt geruisloos.</b></p>	<p><b>U hoort een krakend geluid.</b></p>	<p><b>Het display van de afstandsbediening is wazig of geeft niets aan.</b></p>
<ul style="list-style-type: none"> <li>• Is het luchtfilter misschien vuil? Zie de aanwijzingen voor het reinigen van het luchtfilter.</li> <li>• Het is mogelijk dat de ruimte erg warm was toen het aircosysteem voor het eerst werd ingeschakeld. Laat de ruimte een tijdje afkoelen.</li> <li>• Is de temperatuur misschien niet goed ingesteld?</li> <li>• Is de luchtinlaat of de luchtuitlaat van het binnenelement mogelijk geblokkeerd?</li> </ul>	<ul style="list-style-type: none"> <li>• U hoort een geluid als van stromend water.</li> <li>- Dit is het geluid van het koelmiddel freon dat door het aircosysteem stroomt.</li> <li>• U hoort een geluid als van perslucht die met kracht in de lucht stroomt.</li> <li>- Dit is het geluid van het ontvochtingswater dat binnen in het aircosysteem wordt verwerkt.</li> </ul>	<ul style="list-style-type: none"> <li>• Dit geluid ontstaat door het uitzetten en krimpen van het frontpaneel e.d. als gevolg van de temperatuurwisselingen in het aircosysteem.</li> </ul>	<ul style="list-style-type: none"> <li>• Zijn de batterijen misschien uitgeput?</li> <li>• Hebt u de batterijen om (+) en om (-) ingelegd?</li> </ul>

#### OPMERKING

- **WATERVAST** : Het buitenelement van dit aircosysteem is waterbestendig. Het binnenelement is niet waterbestendig en mag niet echt nat worden.
- Sommige functies kunnen afhankelijk van het model niet ondersteund zijn.



